

# **körting**

**РУКОВОДСТВО  
ПОЛЬЗОВАТЕЛЯ**

**КАМЕРА**

**KNF 1857 X / N**

# СОДЕРЖАНИЕ

<b>ПЕРЕД ИСПОЛЬЗОВАНИЕМ ХОЛОДИЛЬНИКА.....</b>	<b>3</b>
Общие предостережения.....	3
Старые и неисправные холодильники.....	7
Установка и эксплуатация холодильника.....	8
Перед использованием холодильника.....	9
<b>ИНФОРМАЦИЯ ОБ ИСПОЛЬЗОВАНИИ.....</b>	<b>10</b>
Режим интенсивного охлаждения.....	10
Замечания о настройках температуры.....	11
Если у Вашего холодильника имеется турбовентилятор;.....	12
Аксессуары.....	12
Полка охладителя.....	12
Регулятор влажности.....	12
<b>ЧИСТКА И ОБСЛУЖИВАНИЕ.....</b>	<b>13</b>
Замена светодиодной подсветки.....	13
Размораживание.....	14
....."	14
дверцы.....È	14
<b>ПРЕЖДЕ ЧЕМ ОБРАЩАТЬСЯ В СЕРВИСНУЮ СЛУЖБУ.....</b>	<b>15</b>
Рекомендации по энергосбережению.....	16
<b>КОМПОНЕНТЫ ХОЛОДИЛЬНИКА И ЕГО ОТДЕЛЕНИЙ.....</b>	<b>17</b>

## ПЕРЕД ИСПОЛЬЗОВАНИЕМ ХОЛОДИЛЬНИКА

### Общие предостережения

**⚠ ПРЕДУПРЕЖДЕНИЕ:** Необходимо исключить заграждение вентиляционных отверстий корпуса или внутренней структуры устройства.

**⚠ ПРЕДУПРЕЖДЕНИЕ:** Не использовать механические приборы или другие средства для ускорения процесса размораживания, помимо тех, которые рекомендованы производителем.

**⚠ ПРЕДУПРЕЖДЕНИЕ:** Не используйте электроприборы внутри камер для хранения продуктов устройства, за исключением случаев использования электроприборов, рекомендованных производителем.

**⚠ ПРЕДУПРЕЖДЕНИЕ:** Не повреждать контур хладагента.

**⚠ ПРЕДУПРЕЖДЕНИЕ:** Во избежание опасности, связанной с неустойчивостью устройства, необходимо его закрепить в соответствии с инструкциями.

**⚠ ПРЕДУПРЕЖДЕНИЕ:** При установке устройства не допускайте сдавливания и повреждения кабеля питания.

**⚠ ПРЕДУПРЕЖДЕНИЕ:** Не устанавливайте переноски с электрическими розетками или портативные источники питания позади устройства.

 Символ ISO 7010 W021

Предупреждение: Существует опасность возникновения пожара из-за наличия горючих материалов

- Если модель содержит R600a (смотри хладагент, указанный на заводской табличке), природный газ изобутан, то необходимо помнить, что он безвреден для окружающей среды, но является горючим веществом. При транспортировке и установке устройства необходимо позаботиться, чтобы ни один из компонентов системы охлаждения не был поврежден. В случае повреждения

необходимо избегать открытого пламени или источников воспламенения и проветрить комнату в течении нескольких минут.

- Не храните в данном устройстве взрывоопасные вещества, такие, как аэрозольные баллончики с легковоспламеняющимся распыляющим веществом,
- Данное устройство предназначено для использования в домашнем хозяйстве и для похожего применения:
  - на кухнях для персонала в магазинах, офисах и при других рабочих условиях.
  - в жилых домах на ферме и клиентами в гостиницах, мотелях и в жилых помещениях другого вида.
  - в заведениях типа «постель и завтрак».
  - в местах общественного питания и для аналогичных применений, не связанных с продажами.
- Если розетка не будет подходить к штепселю морозильной камеры, ее необходимо будет заменить, обратившись к производителю, сервисному агенту или аналогичным квалифицированным лицам во избежание опасности.
- К шнуру питания устройства присоединена штепсельная вилка со специальным заземлением. Данный штепсель должен использоваться со специально заземленной розеткой (16 ампер).. Если у вас дома такая розетка отсутствует, обратитесь к квалифицированному электрику для ее установки.
- Данное устройство может использоваться детьми старше 8 лет и лицами с ограниченными физическими, сенсорными или умственными возможностями, или с отсутствием опыта и знаний при осуществлении надзора или инструктировании по использованию безопасным способом при понимании ими существующей опасности. Дети не должны играть с устройством. Чистка и

обслуживание пользователей не должны осуществляться детьми без надзора.

- Допускается разгрузка и загрузка холодильника детьми в возрасте от 3 до 8 лет. Не предусмотрено выполнение детьми операций по очистке и обслуживанию устройства, не предусмотрено пользование устройством детьми в раннем возрасте (от 0 до 3 лет), дети младшего возраста (от 3 до 8 лет) могут пользоваться устройством под постоянным присмотром взрослых, дети старшего возраста (от 8 до 14 лет), а также люди с физическими недостатками могут пользоваться устройством под надлежащим присмотром или после получения детальных инструкций о безопасном использовании устройства. Люди с серьезными физическими недостатками могут использовать устройство только под постоянным присмотром.
- Если шнур питания поврежден, он должен быть заменен квалифицированными лицами во избежание опасности.
- Этот прибор не предназначен для использования на высоте более 2000 м над уровнем моря.

**С целью недопущения загрязнения пищи соблюдайте следующие инструкции:**

- Не оставляйте двери открытыми в течение длительного времени, это может привести к существенному повышению температуры в отделениях устройства.
- Выполняйте регулярную очистку поверхностей, которые вступают в контакт с пищей, а также доступных для чистки систем слива.
- Храните сырое мясо и рыбу в специальных контейнерах холодильника, чтобы предотвратить контакт или попадание капель на другие продукты.

- Если холодильник пустует в течение длительного времени, отключите его, разморозьте, помойте и высушите, оставив двери открытыми с целью предотвращения возникновения плесени в отделениях устройства.

## Старые и неисправные холодильники

- Если ваш старый холодильник оснащен замком, сломайте или демонтируйте его, прежде чем отправлять прибор на утилизацию, поскольку дети могут забраться в камеру и закрыться внутри.
- Старые холодильники и морозильные камеры содержат изоляционный материал и хладагент с хлорфторуглеродами. При их утилизации не допускайте загрязнения окружающей среды.

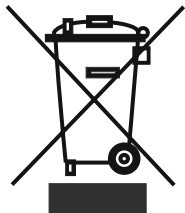

Уточните у местных властей способ утилизации электрического и электронного оборудования для повторного использования, переработки и восстановления.

## Примечания

- Перед установкой и использованием прибора внимательно ознакомьтесь с руководством по эксплуатации. Мы не несем ответственности за повреждения и ущерб, которые возникают вследствие неправильного использования.
- Следуйте инструкции, а также указаниям в руководстве по эксплуатации. Храните это руководство в надежном месте, чтобы использовать для решения проблем, которые могут возникнуть в будущем.
- Прибор разработан для внутренней установки и может использоваться только в жилых помещениях для заданных целей. Он не подходит для коммерческого или общего использования. Такое использование приведет к потере гарантии. Наша компания не будет нести ответственности за потенциальные убытки.
- Этот бытовой прибор произведен для использования в жилых помещениях и предназначен исключительно для охлаждения/хранения продуктов. Он не подходит для коммерческого или общего пользования и/или для хранения веществ, не относящихся к пищевым продуктам. Наша компания не будет нести ответственность за убытки, возникшие в противном случае.

## Правила техники безопасности

- Не используйте множественные штепсельные розетки или удлинители.
- Не подключайте прибор к поврежденным, изношенным или старым розеткам.
- Старайтесь не тянуть и не изгибать шнур, а также избегайте его повреждений.

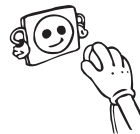

- Прибор предназначен для использования взрослыми людьми. Не позволяйте детям играть с холодильником или висеть на дверце.
- Во избежание поражения электрическим током, не вставляйте и не вытягивайте вилку мокрыми руками!
- В целях безопасности не помещайте в холодильник взрывоопасные и легковоспламеняющиеся материалы. Напитки с высоким содержанием алкоголя следует ставить в холодильник вертикально, с плотно закрытой крышкой.
- Не навешивайте корпус или верхнюю часть холодильника. Это отрицательно повлияет на его работоспособность.
- При транспортировке закрепляйте все принадлежности внутри холодильника, чтобы избежать их повреждения.
- Не пользуйтесь переходником для вилки



## Установка и эксплуатация холодильника

*Перед началом использования холодильника обратите внимание на следующие аспекты:*

- рабочее напряжение холодильника составляет 220–240 В при частота 50 Гц.
- Мы не несем ответственности за повреждения в связи с эксплуатацией без заземления.
- Установите холодильник в месте, где на него не будут попадать прямые солнечные лучи.
- Прибор следует устанавливать на расстоянии не менее 50 см от печей, духовых шкафов и радиаторов отопления, а также на расстоянии не менее 5 см от электрических духовок.
- Не используйте прибор на открытом воздухе и не оставляйте его под дождем.
- Если холодильник находится рядом с морозильным аппаратом для глубокого замораживания, между ними должен оставаться зазор не менее 2 см, чтобы предотвратить образование конденсата на наружной поверхности.
- Не ставьте никаких предметов сверху на холодильник. Устанавливайте холодильник таким образом, чтобы над ним было не менее 15 см свободного пространства.
- Если вы будете устанавливать холодильник рядом с кухонными шкафчиками, оставьте между ними зазор в 2 см.

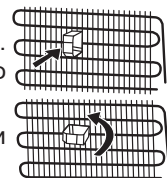



- Установите пластмассовые распорки на конденсатор в задней части холодильника; для обеспечения хорошей производительности устройство не должно прилегать к стене.
- Установите ограничитель расстояния (деталь с черными лопастями на задней панели), повернув его на 90°, чтобы конденсатор не прикасался к стене.
- Расстояние от холодильника до стены не должно превышать 75 мм.
- Регулируемые передние ножки следует зафиксировать на соответствующей высоте, чтобы холодильник мог работать в устойчивом положении. Высоту ножек можно отрегулировать, поворачивая их по часовой стрелке (или в обратном направлении). Это следует сделать до того, как в холодильник будут положены продукты.
- Перед использованием холодильника протрите все детали тканью, смоченной теплой водой, с добавлением чайной ложки пищевой соды, а затем промойте чистой водой и дайте высохнуть. После очистки установите все детали на соответствующие места.

### **Перед использованием холодильника**

- Если холодильник используется в первый раз или после транспортировки, он должен простоять в вертикальном положении в течение 3 часов, после чего его можно подключать к электрической сети. В противном случае, может быть поврежден компрессор.
- От холодильника может исходить запах, когда он запускается в первый раз; запах исчезнет, когда холодильник начнет охлаждаться.

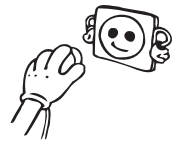

# ИНФОРМАЦИЯ ОБ ИСПОЛЬЗОВАНИИ

## Панель управления

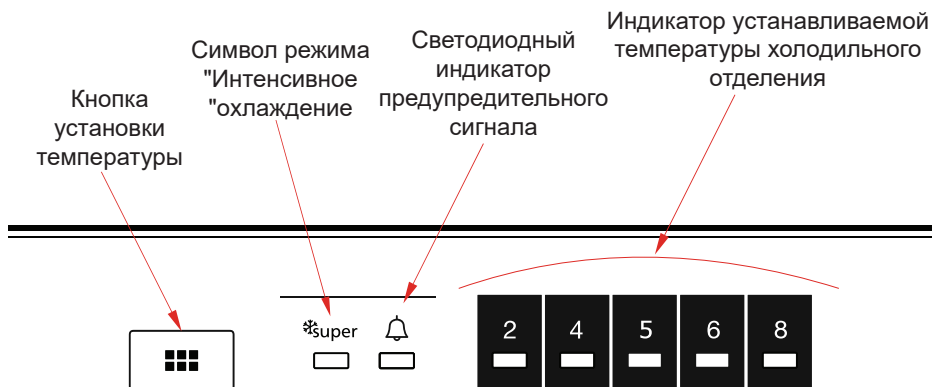

### Кнопка установки температуры

С помощью этой кнопки можно задать температуру в холодильном отделении. Чтобы установить нужное значение, нажмите кнопку. Кроме того, этой кнопкой включается режим интенсивного охлаждения.

### Индикатор предупредительного сигнала

При возникновении проблем в холодильнике индикатор предупредительного сигнала будет гореть красным цветом.

### Сигнал предупреждения может загореться в случае следующих причин:

1. Дверца холодильной камеры не закрыта продолжительное время.
2. Температура внутри холодильной камеры слишком высокая.

### Когда он применяется?

- Для охлаждения продуктов быстрого приготовления.
- Для охлаждения большого количества продуктов.
- Для быстрого охлаждения продуктов.
- Для хранения сезонных продуктов в течение длительного времени.

### Как им пользоваться?

- Нажимайте кнопку установки температуры, пока не загорится индикатор интенсивного охлаждения.
- Индикатор интенсивного охлаждения будет светиться всегда, пока включен данный режим.
- Для обеспечения оптимальной производительности прибора при максимальной мощности холодильной камеры активируйте режим интенсивного охлаждения на 6

часов до того, как положите свежие продукты в холодильник.

### **Во время этого режима:**

При нажатии кнопки установки температуры режим будет отменен, температура установится в значение 2.

**Примечание:** Режим интенсивного охлаждения автоматически отключится через 6 часов или когда температура датчика температуры охлаждения упадет ниже 2 °C

### **Настройки температуры холодильной камеры**

- Начальная температура установки 5 °C.
- Нажмите кнопку установки температуры холодильного отделения один раз.
- При каждом нажатии кнопки температура будет увеличиваться. (2 °C, 4 °C, 5 °C, 6 °C, 8 °C, интенсивное охлаждение)
- Если вы продолжите нажимать кнопку установки температуры холодильного отделения, засветится символ интенсивной заморозки,
- и если в течение 3 секунд не нажимать кнопку,
- будет вспыхивать индикатор интенсивного охлаждения.
- Если нажать и удерживать кнопку, произойдет переустановка в последнее значение температуры.

### **Замечания о настройках температуры**

- Заданные настройки температуры при отключении электропитания сохраняются.
- Не начинайте выполнение следующей настройки, пока не завершите уже начатую.
- При установке температуры следует учитывать, как часто будут открываться дверцы холодильной камеры и сколько продуктов в ней находится, а также при какой температуре окружающей среды работает холодильная камера.
- После первого включения в электрическую сеть холодильная камера должна непрерывно работать в течение 24 часов для достижения полного охлаждения. Длительность этого режима зависит от температуры в помещении. В этот период старайтесь реже открывать двери холодильной камеры и не загружайте в нее слишком много продуктов.
- Для предотвращения повреждения компрессора при повторном включении холодильной камеры после отключения от электрической сети или при восстановлении подачи электроэнергии после нарушения энергоснабжения предусмотрена 5-минутная задержка включения. Холодильная камера начнет работать в нормальном режиме через 5 минут.
- Холодильная камера предназначена для эксплуатации в диапазоне температур окружающей среды, указанном в стандартах, согласно климатическому классу на этикетке. Эксплуатация холодильной камеры не рекомендуется при температурах окружающей среды, которые не соответствуют указанным значениям, так как это снижает эффективность охлаждения.
- Прибор предназначен для работы при температуре окружающей среды от 10 до 43 °C.

<b>Климатический класс</b>	<b>Температура в помещении (°C)</b>
<b>T</b>	От 16 до 43 (°C)
<b>ST</b>	От 16 до 38 (°C)
<b>N</b>	От 16 до 32 (°C)
<b>SN</b>	От 10 до 32 (°C)
<b>T/SN</b>	От 10 до 43 (°C)

## Если у Вашего холодильника имеется турбовентилятор;

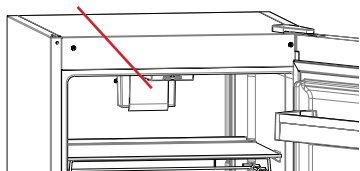

- Не блокируйте входное и выходное отверстие при хранении продуктов. В противном случае будет нарушена циркуляция воздуха, обеспечиваемая турбовентилятором.

## Аксессуары

### Зона свежести FreshPlus

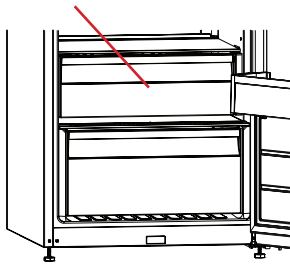

Хранение продуктов в отделении зоны свежести вместо морозильного или холодильного отделения позволяет дольше сохранить свежесть и вкус продуктов, сохраняя при этом свежий внешний вид. В случае загрязнения лотка охладителя извлеките его и промойте водой.

(Вода замерзает при 0 °С, но продукты, содержащие соль или сахар, замерзают при более низкой температуре.)

Обычно отделение зоны свежести используется для сырой, слегка подсоленной рыбы, свежего мяса, других свежих и маринованных продуктов.

**Не помещайте в отделении зоны свежести продукты, которые вы хотите заморозить, и лотки для приготовления льда.**

### Регулятор влажности ящика для овощей и фруктов CrispVox

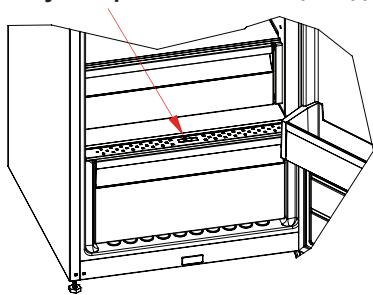

Если регулятор влажности установить в закрытое положение, свежие фрукты и овощи будут храниться дольше.

В случае, когда отделение для фруктов и овощей заполнено до отказа, регулятор свежести, расположенный на передней стенке контейнера, следует открыть. Благодаря этому будет регулироваться воздух и уровень влажности в контейнере и срок годности продуктов увеличится.

При появлении конденсации на стеклянной полке регулятор влажности следует установить в открытое положение.

**Внешний вид и текстовое описание аксессуаров может различаться в зависимости от модели устройства.**

## ЧИСТКА И ОБСЛУЖИВАНИЕ

- Перед чисткой отсоедините холодильник от сети питания.



- Не мойте холодильник проточной водой.



- Необходимо периодически мыть холодильник, используя раствор пищевой соды и теплую воду.

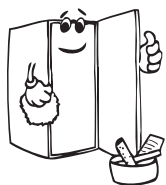

- Принадлежности очищайте отдельно при помощи воды с мылом. Не мойте их в посудомоечной машине.



- Не используйте абразивные вещества, растворители или мыло. После мытья ополосните принадлежности чистой водой и тщательно высушите. По окончании чистки снова подсоедините холодильник к сети питания сухими руками.

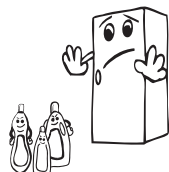

- Следует очищать конденсатор (находится сзади прибора) с помощью веника минимум два раза в год для экономии энергии и повышения производительности устройства.

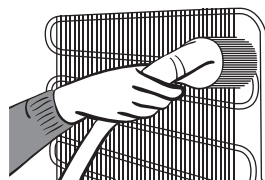

**СЛЕДУЕТ ОБЯЗАТЕЛЬНО ОТКЛЮЧАТЬ ХОЛОДИЛЬНИК ОТ СЕТИ ПИТАНИЯ.**

### Замена светодиодной подсветки

Если ваш холодильник оснащен светодиодной подсветкой, обратитесь в техническую службу, т.к. она может быть заменена только уполномоченным специалистом.

## Размораживание

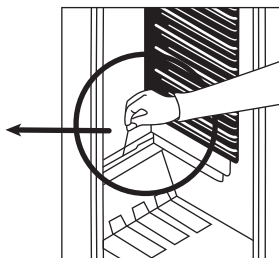
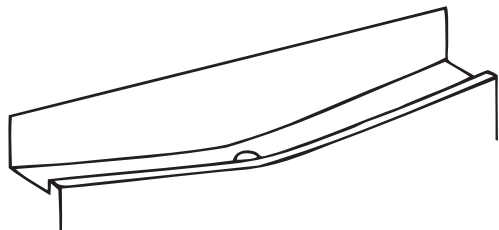

- Размораживание происходит автоматически в морозильной камере в процессе работы; размороженная вода собирается в испаряющий поддон и испаряется автоматически.
- Испаряющий поддон и отверстие слива размороженной воды должны периодически очищаться при помощи пробки слива во избежание скопления воды на дне холодильника и ее вытекания.
- Для очистки внутри вы также можете вылить в сливное отверстие  $\frac{1}{2}$  стакана воды.

## ДОСТАВКА И ИЗМЕНЕНИЕ МЕСТА УСТАНОВКИ

- Оригинальную упаковку и пенопласт можно использовать для повторной транспортировки (по желанию).
- Зафиксируйте холодильник с помощью прочной упаковки, ремней или крепких веревок. Следуйте инструкциям по транспортировке на упаковке.
- На время перестановки или транспортировки снимите подвижные детали (полки, принадлежности, контейнеры для овощей и т. д.) или зафиксируйте их в холодильнике ремнями, чтобы избежать ударов.

**Перевозите холодильник в вертикальном положении.**

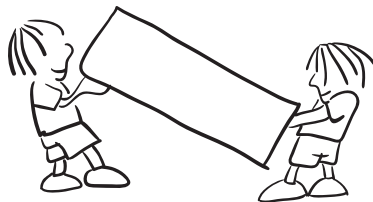

## Перевешивание дверцы

- Невозможно изменить направление открывания дверцы холодильника, если ручки установлены на передней поверхности дверцы.
- Можно изменить направление открывания дверцы на моделях без ручек.
- Если направление открывания дверцы холодильника можно изменить, то обратитесь в ближайший авторизованный сервисный центр для подобной модификации.
- Процесс перевешивание дверцы описан в отдельной инструкции, которая прилагается в комплекте документации.

# ПРЕЖДЕ ЧЕМ ОБРАЩАТЬСЯ В СЕРВИСНУЮ СЛУЖБУ

## Контрольные предупреждения

Если значения температур холодильной камеры не оптимальны или есть неисправность в устройстве, прибор выдаст предупреждение. Предупреждения отображаются с помощью кодов на индикаторной панели холодильного отделения.

Включается светодиодный индикатор предупредительного сигнала	КОД НЕИСПРАВНОСТИ	ПРИЧИНА	РЕШЕНИЕ
	«Предупреждение о неисправности»	Один или несколько компонентов вышли из строя, либо возникла неполадка в процессе охлаждения. Это первое включение устройства или включение после отсутствия электроэнергии дольше 1 часа.	Проверьте, открыта ли дверь, и выясните, прошел ли уже 1 час с начала работы устройства. Если дверь не открыта и устройство работает уже дольше 1 часа, как можно скорее обратитесь в сервисный центр.

### Если холодильник не работает, проверьте следующее.

- Нет ли сбоев в подачи электропитания?
- Надежно ли вставлена вилка в розетку?
- Не перегорел ли предохранитель штепсельной розетки или главный предохранитель?
- Работает ли розетка? Проверьте это, включив холодильник в заведомо исправную розетку.

### Причиной подъема температуры может быть следующее

- Частое открывание дверцы, а также если дверца остается открытой продолжительное время
- Загрузка в холодильник большого количества нагретых продуктов
- Высокая температура в помещении, где стоит холодильник
- Сбои в работе бытового прибора.

### Если холодильник работает слишком шумно

#### Шум компрессора

- Обычный шум мотора. Этот шум означает, что компрессор работает нормально. Некоторое время после запуска компрессор может издавать более громкий звук.

#### Бурление и всплески

- Эти шумы вызваны протеканием хладагента по трубам системы.

#### Шум воздушного потока

- Обычный шум вентилятора. Этот шум создается в холодильниках во время нормальной работы системы за счет циркуляции воздуха.

### Если внутри холодильника скапливается влага

- Надлежащим ли образом упакованы продукты? Просушивались ли контейнеры перед размещением в холодильнике?
- Часто ли открывалась дверца холодильника? Во время открывания дверец влага из помещения попадает внутрь холодильника. Влага скапливается быстрее, если

вы часто открываете дверцы холодильника, особенно, если в помещении высокий уровень влажности.

- Образование капель воды на задней стенке после автоматического размораживания – нормальное явление (для моделей со статической охлаждающей системой).

#### **Если дверца плохо открывается и закрывается;**

- Не препятствуют ли закрыванию дверцы упакованные продукты?
- Правильно ли установлены отсеки, полки и ящики?
- В каком состоянии дверные соединения (сломааны, изношены)?
- Стоит ли холодильник на ровной поверхности?

#### **ВАЖНЫЕ ПРИМЕЧАНИЯ**

- Реле защиты компрессора от перегрузки активируется после внезапных перебоев электроснабжения или после отключения прибора от сети, так как еще не произошла стабилизация газа в системе охлаждения. Холодильник начнет работу через 5 минут, поэтому волноваться не о чем.
- Если вы не будете использовать холодильник в течение длительного времени (например, на период летнего отдыха), отключите его от электросети. Очистите холодильник, как описано в разделе «ЧИСТКА И УХОД», и оставьте дверцу открытой, чтобы предотвратить появления влажности и неприятного запаха.
- Если после того, как вы выполнили все приведенные выше инструкции, проблема не исчезнет, обратитесь в ближайшую авторизованную сервисную службу.
- Срок службы прибора, указанный и заявленный Департаментом промышленности, (срок эксплуатации ответственных деталей, необходимых для нормальной работы прибора) составляет 10 лет.

#### **Рекомендации по энергосбережению**

1. Установите прибор в прохладном, хорошо вентилируемом помещении, куда не попадают прямые солнечные лучи, вдали от источников тепла (батареи отопления, плиты и т.д.). В противном случае необходимо использовать изоляционную панель.
2. Дайте приготовленным блюдам остыть за пределами холодильника.
3. При помещении в устройство напитков и жидких блюд их необходимо накрывать. В противном случае увеличится влажность внутри холодильника, сокращая срок его эксплуатации. Также, накрывание напитков и жидких блюд поможет сохранить их запах и вкус.
4. При помещении продуктов и напитков старайтесь как можно скорее закрыть дверцу устройства.
5. Дверное уплотнение должно быть чистым и гибким. В случае износа, замените прокладку, если он съемная. Если она не съемная, замените дверцу.



# КОМПОНЕНТЫ ХОЛОДИЛЬНИКА И ЕГО ОТДЕЛЕНИЙ

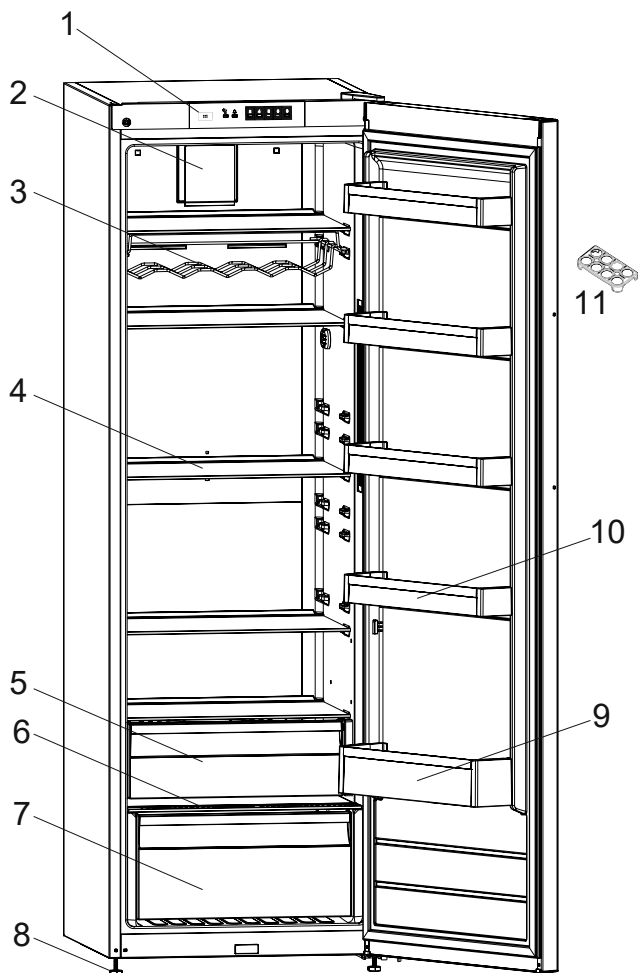

Целью данного документа является исключительно предоставление информации о компонентах устройства. Компоненты зависят от модели устройства.

- |   |  |
|---|--|
| 1. Панель управления  | 7. Контейнер для фруктов и овощей CrispBox |
| 2. Турбовентилятор Dynamic Air Cooling                            | 8. Регулируемые ножки                      |
| 3. Подвесная полка для вин  | 9. Полка для бутылок                       |
| 4. Стеклопалочки  | 10. Полки на дверце                        |
| 5. Контейнер Зоны свежести FreshPlus                              | 11. Подставка для яиц                      |
| 6. Панель регулятора влажности Зоны свежести для фруктов и овощей |  |

# CONTENTS

<b>SAFETY INSTRUCTIONS</b> .....	<b>19</b>
General Safety Warnings .....	19
During Usage .....	24
Installation warnings.....	25
Before using your fridge .....	26
Information on No-Frost technology .....	26
<b>USING THE APPLIANCE</b> .....	<b>27</b>
Display and Control Panel.....	27
Operating your Fridge .....	27
Fridge Temperature Set Button .....	27
Alarm symbol (Alarm LED).....	27
Super Cooling Mode.....	27
Fridge Temperature Settings .....	28
Temperature Settings Warnings .....	28
The Chiller Shelf ( <i>In some models</i> ) .....	29
The Fresh Dial ( <i>In some models</i> ) .....	29
<b>FOOD STORAGE</b> .....	<b>30</b>
<b>CLEANING AND MAINTENANCE</b> .....	<b>31</b>
<b>SHIPMENT AND REPOSITIONING</b> .....	<b>32</b>
Transportation and Changing Positioning .....	32
Repositioning the Door .....	32
<b>BEFORE CALLING AFTER-SALES SERVICE</b> .....	<b>33</b>
<b>TIPS FOR SAVING ENERGY</b> .....	<b>34</b>
<b>DESCRIPTION OF THE APPLIANCE</b> .....	<b>35</b>

# SAFETY INSTRUCTIONS

## General Safety Warnings

**Read this user manual carefully.**

**⚠ WARNING:** Keep ventilation openings, in the appliance enclosure or in the built-in structure, clear of obstruction.

**⚠ WARNING:** Do not use mechanical devices or other means to accelerate the defrosting process, other than those recommended by the manufacturer.

**⚠ WARNING:** Do not use electrical appliances inside the food storage compartments of the appliance, unless they are of the type recommended by the manufacturer.

**⚠ WARNING:** Do not damage the refrigerant circuit.

**⚠ WARNING:** When positioning the appliance, ensure the supply cord is not trapped or damaged.

**⚠ WARNING:** Do not locate multiple portable socket-outlets or portable power supplies at the rear of the appliance.

**⚠ WARNING:** In order to avoid any hazards resulting from the instability of the appliance, it must be fixed in accordance with the instructions.

**⚠** If your appliance uses R600a as a refrigerant (this information will be provided on the label of the cooler) you should take care during transportation and installation to prevent the cooler elements from being damaged. R600a is an environmentally friendly and natural gas, but it is explosive. In the event of a leak due to damage of the cooler elements, move your fridge away from open flames

or heat sources and ventilate the room where the appliance is located for a few minutes.

- While carrying and positioning the fridge, do not damage the cooler gas circuit.
- Do not store explosive substances such as aerosol cans with a flammable propellant in this appliance.
- This appliance is intended to be used in household and domestic applications such as:
  - staff kitchen areas in shops, offices and other working environments.
  - farm houses and by clients in hotels, motels and other residential type environments.
  - bed and breakfast type environments;
  - catering and similar non-retail applications.
- If the socket does not match the refrigerator plug, it must be replaced by the manufacturer, a service agent or similarly qualified persons in order to avoid a hazard.
- A specially grounded plug has been connected to the power cable of your refrigerator. This plug should be used with a specially grounded socket of 16 amperes. If there is no such socket in your house, please have one installed by an authorised electrician.
- This appliance can be used by children aged from 8 years and above and persons with reduced physical, sensory or mental capabilities or lack of experience and knowledge if they have been given supervision or instruction concerning use of the appliance in a safe way and understand the hazards involved. Children shall not play with the appliance. Cleaning and user maintenance shall not be made by children without supervision.

- Children aged from 3 to 8 years are allowed to load and unload refrigerating appliances. Children are not expected to perform cleaning or user maintenance of the appliance, very young children (0-3 years old) are not expected to use appliances, young children (3-8 years old) are not expected to use appliances safely unless continuous supervision is given, older children (8-14 years old) and vulnerable people can use appliances safely after they have been given appropriate supervision or instruction concerning use of the appliance. Very vulnerable people are not expected to use appliances safely unless continuous supervision is given.
- If the supply cord is damaged, it must be replaced by the manufacturer, an authorised service agent or similar qualified persons, in order to avoid a hazard.
- This appliance is not intended for use at altitudes exceeding 2000 m.

**To avoid contamination of food, please respect the following instructions:**

- Opening the door for long periods can cause a significant increase of the temperature in the compartments of the appliance.
- Clean regularly surfaces that can come in contact with food and accessible drainage systems
- Store raw meat and fish in suitable containers in the refrigerator, so that it is not in contact with or drip onto other food.
- Two-star frozen-food compartments are suitable for storing pre-frozen food, storing or making ice cream and making ice cubes.
- One-, two- and three-star compartments are not suitable for the freezing of fresh food.
- If the refrigerating appliance is left empty for long periods, switch off, defrost, clean, dry, and leave the door open to prevent mould developing within the appliance.

## Old and Out-of-order Fridges

- If your old fridge or freezer has a lock, break or remove the lock before discarding it, because children may get trapped inside it and may cause an accident.
- Old fridges and freezers contain isolation material and refrigerant with CFC. Therefore, take care not to harm environment when you are discarding your old fridges.

## CE Declaration of conformity

We declare that our products meet the applicable European Directives, Decisions and Regulations and the requirements listed in the standards referenced.



### Disposal of your old appliance

The symbol on the product or on its packaging indicates that this product may not be treated as household waste. Instead it shall be handed over to the applicable collection point for the recycling of electrical and electronic equipment. By ensuring this product is disposed of correctly, you will help prevent potential negative



consequences for the environment and human health, which could otherwise be caused by inappropriate waste handling of this product. For more detailed information about recycling of this product, please contact your local city office, your household waste disposal service or the shop where you purchased the product.

## Packaging and the Environment

Packaging materials protect your machine from damage that may occur during transportation. The packaging materials are environmentally friendly as they are recyclable. The use of recycled material reduces raw material consumption and therefore decreases waste production.



## Notes:

- Please read the instruction manual carefully before installing and using your appliance. We are not responsible for the damage occurred due to misuse.
- Follow all instructions on your appliance and instruction manual, and keep this manual in a safe place to resolve the problems that may occur in the future.
- This appliance is produced to be used in homes and it can only be used in domestic environments and for the specified purposes. It is not suitable for commercial or common use. Such use will cause the guarantee of the appliance to be cancelled and our company will not be responsible for any losses incurred.
- This appliance is produced to be used in houses and it is only suitable for cooling / storing foods. It is not suitable for commercial or common use and/or for storing substances except for food. Our company is not responsible for any losses incurred by inappropriate usage of the appliance.

## During Usage

- Do not connect your fridge to the mains electricity supply using an extension lead.
- Do not use damaged, torn or old plugs.
- Do not pull, bend or damage the cord.

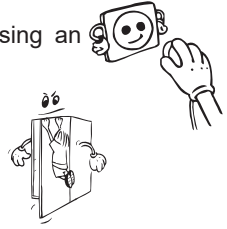

- Do not use plug adapter.
- This appliance is designed for use by adults. Do not allow children to play with the appliance or hang off the door.
- Never touch the power cord/plug with wet hands. This may cause a short circuit or electric shock.
- Do not place explosive or flammable material in your fridge. Place drinks with high alcohol content vertically in the fridge compartment and make sure their tops are tightly closed.



When the door of the fridge is closed, a vacuum seal will form. Wait for 1 minute before reopening it.

This application is optional for easy opening of the door. With this application, a little condensation may occur around this area and you may remove it.

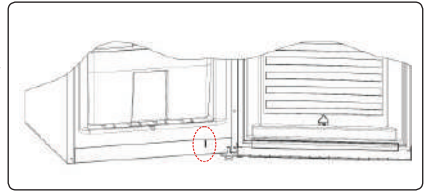



## Installation warnings

Before using your fridge for the first time, please pay attention to the following points:

- The operating voltage for your fridge is 220-240 V at 50Hz.
- The plug must be accessible after installation.
- Your fridge may have an odour when it is operated for the first time. This is normal and the odour will fade when your fridge starts to cool.
- Before connecting your fridge, ensure that the information on the data plate (voltage and connected load) matches that of the mains electricity supply. If in doubt, consult a qualified electrician.
- Insert the plug into a socket with an efficient ground connection. If the socket has no ground contact or the plug does not match, we recommend you consult a qualified electrician for assistance.
- The appliance must be connected with a properly installed fused socket. The power supply (AC) and voltage at the operating point must match with the details on the name plate of the appliance (the name plate is located on the inside left of the appliance).
- We do not accept responsibility for any damages that occur due to ungrounded usage.
- Place your fridge where it will not be exposed to direct sunlight.
- Your fridge must never be used outdoors or exposed to rain.
- Your appliance must be at least 50 cm away from stoves, gas ovens and heater cores, and at least 5 cm away from electrical ovens.
- If your fridge is placed next to a deep freezer, there must be at least 2 cm between them to prevent humidity forming on the outer surface.
- Do not cover the body or top of fridge with lace. This will affect the performance of your fridge.
- Clearance of at least 150 mm is required at the top of your appliance. Do not place anything on top of your appliance.
- Do not place heavy items on the appliance.
- Clean the appliance thoroughly before use (see Cleaning and Maintenance).
- Before using your fridge, wipe all parts with a solution of warm water and a teaspoon of sodium bicarbonate. Then, rinse with clean water and dry. Return all parts to the fridge after cleaning.
- Use the adjustable front legs to make sure your appliance is level and stable. You can adjust the legs by turning them in either direction. This must be done before placing food in the appliance.
- Install the two plastic distance guides (the parts on the black vanes -condenser- at the rear) by turning it 90° (as shown in the figure) to prevent the condenser from touching the wall.
- The distance between the appliance and back wall must be a maximum of 75 mm.

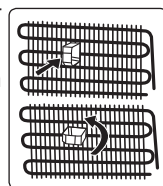

## Before using your fridge

- When using your fridge for the first time, or after transportation, keep it in an upright position for at least 3 hours before plugging into the mains. This allows efficient operation and prevents damage to the compressor.
- Your fridge may have a smell when it is operated for the first time. This is normal and the smell will fade away when your fridge starts to cool.

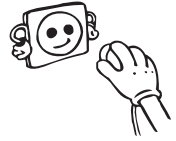

## Information on No-Frost technology

No-frost refrigerators differ from other static refrigerators in their operating principle.

In normal refrigerators the humidity entering the refrigerators due to opening the door and the humidity inherent in the food causes freezing in the backside of air duct. To defrost the frost and ice in the backside of air duct, you are periodically required to turn off the refrigerator, place the food that needs to be kept cooled in a separately cooled. The situation is completely different in no-frost refrigerators. Dry and cold air is blown into the refrigerator compartment homogeneously and evenly from several points via a blower fan. Cold air dispersed homogeneously and evenly between the shelves cools all of your food equally and uniformly, thus preventing humidity and freezing. Therefore your no-frost refrigerators allows you ease of use, in addition to its huge capacity and stylish appearance.

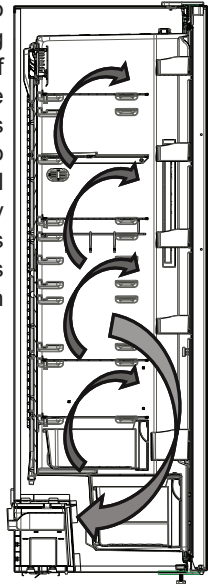

# USING THE APPLIANCE

## Display and Control Panel

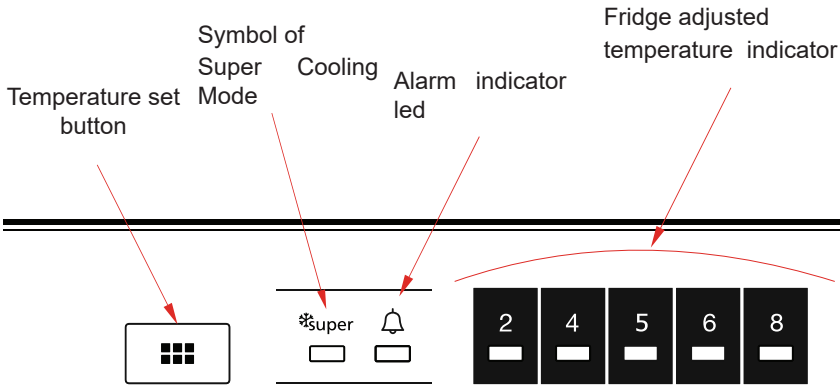

### Using the Control Panel

1. Fridge temperature set button
2. Super cooling symbol (Super cooling LED)
3. Alarm symbol (Alarm LED)
4. Fridge adjusted temperature indicator

## Operating your Fridge

### Fridge Temperature Set Button

This button allows setting temperature of the fridge. In order to set values for fridge partition, press this button. Use this button also to activate super cooling mode.

### Alarm symbol (Alarm LED)

In case of a problem within the fridge, the alarm led will release red light.

### Super Cooling Mode

#### When would it be used?

- To cooling huge quantities of food.
- To cooling fast food.
- To cooling food quickly.
- To store seasonal food for a long time.

#### How to use?

- Press temperature set button until super cooling light comes on.
- Super cooling led will light during this mode.
- For optimal appliance performance in maximum cooling capacity, set the appliance to active super cooling mode 6 hours before you put the fresh food into the fridge.

### During this mode:

If you press temperature set button, the mode will be cancelled and the setting will be restored from 2.

 The super cooling mode will be cancel automatically after 6 hours or when cooling sensor temperature falls below 2 °C.

### Fridge Temperature Settings

- The initial temperature of the setting display is 5 °C.
- Press fridge setting button once.
- Every time you press the button, the setting temperature will increase. (2 °C, 4 °C, 5 °C, 6 °C, 8 °C, Super cooling)
- If you press fridge setting button until super cooling symbol is displayed on your fridge.
- Settings display and you do not press any button within the following 3 seconds.
- Super cooling will blink.
- If you keep on pressing, it will restart from last value.

### Temperature Settings Warnings

- It is not recommended that you operate your fridge in environments colder than 10°C in terms of its efficiency.
- Do not start another adjustment before completing one adjustment.
- Temperature adjustments should be made according to the frequency of door openings and the quantity of food kept inside the fridge.
- When you first switch on the appliance, allow it to operate for 24 hours in order to reach normal operating temperature. During this time, do not open the door or place a lot of food inside the appliance.
- If the appliance is switched off or unplugged, wait at least 5 minutes before plugging the appliance in or restarting it in order to prevent damage to the compressor.
- Your fridge is designed to operate within specific ambient temperature ranges, according to the climate class stated on the information label. We do not recommend operating your fridge outside the stated temperatures value limits.
- Your appliance is designed to operate in the ambient temperature (T/SN = 10°C - 43°C) intervals stated in the standards, according to the climate class displayed on the information label. We do not recommend operating your appliance out of the stated temperature limits in terms of cooling effectiveness.

Climate Class	Ambient Temperature °C
T	Between 16 and 43 (°C)
ST	Between 16 and 38 (°C)
N	Between 16 and 32 (°C)
SN	Between 10 and 32 (°C)

### The Turbo Fan (if available)

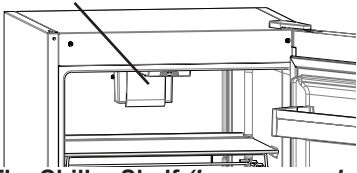

Do not block the air inlet and outlet openings when storing food, otherwise air circulation provided by the turbo fan will be impaired.

### The Chiller Shelf (In some models)

Keeping food in the Chiller compartment, instead of the freezer or refrigerator compartments, allows food to retain freshness and flavour for longer, while preserving its fresh appearance. When the Chiller tray becomes dirty, remove it and wash with water.

(Water freezes at 0°C, but food containing salt or sugar freezes at temperatures lower than this).

The Chiller compartment is usually used for storing foods such as raw fish, lightly pickled food, rice, and so on.

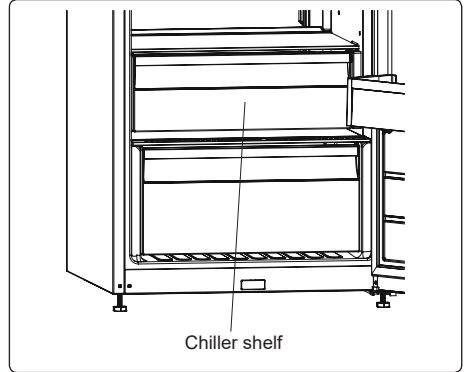

**⚠ Do not put food you want to freeze or ice trays (to make ice) in the Chiller compartment.**

### The Fresh Dial (In some models)

If the crisper is full, the fresh dial located in front of the crisper should be opened. This allows the air in the crisper and the humidity rate to be controlled, to increase the life of food within.

The dial, located behind the shelf, must be opened if any condensation is seen on the glass shelf.

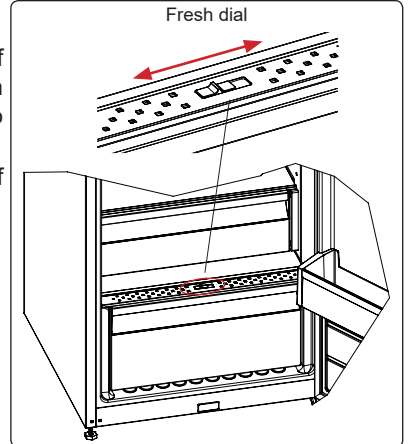

**Visual and text descriptions in the accessories section may vary according to the model of your appliance.**

## FOOD STORAGE

- To reduce humidity and avoid the consequent formation of frost, always store liquids in sealed containers in the refrigerator. Frost tends to concentrate in the coldest parts of the evaporating liquid and, in time, your appliance will require more frequent defrosting.
- Never place warm food in the refrigerator. Warm food should be allowed to cool at room temperature and should be arranged to ensure adequate air circulation in the refrigerator compartment.
- Make sure no items are in direct contact with the rear wall of the appliance as frost will develop and packaging will stick to it. Do not open the refrigerator door frequently.
- We recommend that meat and clean fish are loosely wrapped and stored on the glass shelf just above the vegetable bin where the air is cooler, as this provides the best storage conditions.
- Store loose fruit and vegetable items in the crisper containers.
- Store loose fruit and vegetables in the crisper.
- Storing fruit and vegetables separately helps prevent ethylene-sensitive vegetables (green leaves, broccoli, carrot, etc.) being affected by ethylene-releaser fruits (banana, peach, apricot, fig etc.).
- Do not put wet vegetables into the refrigerator.
- Storage time for all food products depends on the initial quality of the food and an uninterrupted refrigeration cycle before refrigerator storage.
- To avoid cross-contamination do not store meat products with fruit and vegetables. Water leaking from meat may contaminate other products in the refrigerator. You should package meat products and clean any leakages on the shelves.
- Do not put food in front of the air flow passage.
- Consume packaged foods before the recommended expiry date.



**NOTE:** Potatoes, onions and garlic should not be stored in the refrigerator.

The table below is a quick guide to show you the most efficient way to store the major food groups in your refrigerator compartment.

Food	Maximum storage time	How and where to store
Vegetables and fruits	1 week	Vegetable bin
Meat and fish	2 - 3 Days	Wrap in plastic foil, bags, or in a meat container and store on the glass shelf
Fresh cheese	3 - 4 Days	On the designated door shelf
Butter and margarine	1 week	On the designated door shelf
Bottled products e.g. milk and yoghurt	Until the expiry date recommended by the producer	On the designated door shelf
Eggs	1 month	On the designated egg shelf
Cooked food		All shelves

# CLEANING AND MAINTENANCE

## Disconnect the unit from the power supply before cleaning.

- Do not clean the appliance by pouring water.

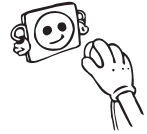

- Make sure that no water enters the lamp housing and other electrical components.



- The fridge should be cleaned periodically using a solution of bicarbonate of soda and lukewarm water.

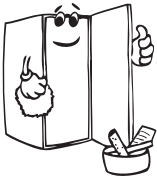
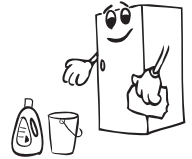

- Clean the accessories separately with soap and water do not clean them in the dishwasher.



- Do not use abrasive products, detergents or soaps. After washing, rinse with clean water and dry carefully. When you have finished cleaning, reconnect the plug to the mains supply with dry hands.

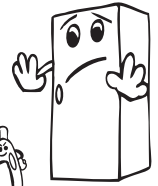

- Clean the condenser with a broom at least twice a year. This will help you to save on energy costs and increase productivity.

## THE POWER SUPPLY MUST BE DISCONNECTED.



## Replacing LED Lighting



If your appliance has LED lighting contact the help desk as this should be changed by authorized personnel only.

# SHIPMENT AND REPOSITIONING

## Transportation and Changing Positioning

- The original packaging and foam may be kept for re-transportation (optional).
- Fasten your appliance with thick packaging, bands or strong cords and follow the instructions for transportation on the packaging.
- Remove all movable parts (shelves, accessories, vegetable bins, and so on) or fix them into the appliance against shocks using bands when re-positioning or transporting.

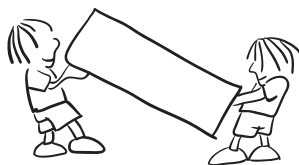

 Always carry your appliance in the upright position.

### Repositioning the Door

- It is not possible to change the opening direction of your appliance door if door handles are installed on the front surface of the appliance door.
- It is possible to change the opening direction of the door on models without handles.
- If the door-opening direction of your appliance can be changed, contact the nearest Authorised Service Centre to change the opening direction.



# BEFORE CALLING AFTER-SALES SERVICE

## Errors

Your fridge will warn you if the temperatures for the cooler is at improper levels or if a problem occurs with the appliance.

Alarm indicator LED is turning on	MEANING	WHY	WHAT TO DO
	"Failure" Warning	There is/are some part(s) out of order or there is a failure in the cooling process. The product is plugged for the first time or a long-time power interruption for 1 hour.	Check the door is open or not and check if the product working 1 hour. If the door is not open and the product had worked 1 hour, call service for assistance as soon as possible.

If your fridge is not working properly, it may be a minor problem, therefore check the following, before calling an electrician to save time and money.

### What to do if your appliance does not operate;

#### Check that;

- There is no power,
- The general switch in your home is disconnected ,
- The socket is not sufficient. To check this, plug in another appliance that you know which is working into the same socket.

### What to do if your appliance performs poorly;

#### Check that;

- You have not overloaded the appliance ,
- The fridge temperature set to 2.
- The door is closed perfectly ,
- There is no dust on the condenser ,
- There is enough place at the rear and side walls.

### If your fridge is operating too loudly;

#### Normal Noises

#### Cracking (Ice cracking) Noise:

- During automatic defrosting.
- When the appliance is cooled or warmed (due to expansion of appliance material).

**Short cracking:** Heard when the thermostat switches the compressor on/off.

**Compressor noise:** Normal motor noise. This noise means that the compressor operates normally Compressor may cause more noise for a short time when it is activated.

**Bubbling noise and splash:** This noise is caused by the flow of the refrigerant in the tubes of the system.

**Water flow noise:** Normal flow noise of water flowing to the evaporation container during defrosting. This noise can be heard during defrosting.

Air Blow Noise: Normal fan noise. This noise can be heard in fridges during normal operation of the system due to the circulation of air.

**If the edges of fridge cabinet that the door joint contact are warm;**

Especially in summer (hot weather), the surfaces that the joint contact may get warmer during the operation of the compressor, this is normal.

**If humidity builds up inside the fridge;**

- Are all food packed properly? Are the containers dried before placing them in the fridge?
- Is the fridge's door opened frequently? Humidity of the room gets in the fridge when the door is opened. Humidity build up will be faster when you open the door more frequently, especially if the humidity of the room is high.

**If the door is not opened and closed properly;**

- Do the food packages prevent closing of the door?
- Are the door compartments, shelves and drawers placed properly?
- Are door joints broken or torn?
- Is your fridge on a level surface?

**Recommendations**

To stop the appliance completely, unplug from main socket (for cleaning and when the door is left open)

**IMPORTANT NOTES:**

- Compressor protection function will be activated after sudden power breakdowns or after unplugging the appliance, because the gas in the cooling system is not stabilized yet. Your appliance will start after 5 minutes, there is nothing to worry about.
- If you will not use your fridge for a long time (e.g. in summer holidays) unplug it. Clean your fridge according to chapter "CLEANING AND MAINTENANCE" and leave the door open to prevent humidity and smell.
- If the problem persists after you have followed all the instructions above, please consult to the nearest Authorized service.
- The lifetime of your appliance stated and declared by the Department of the Industry is 10 years (the period for retaining parts required for the proper functioning of the appliance).

**TIPS FOR SAVING ENERGY**

1. Install the appliance in a cool, well-ventilated room, but not in direct sunlight and not near a heat source (such as a radiator or oven) otherwise an insulating plate should be used.
2. Allow warm food and drinks to cool before placing them inside the appliance.
3. Drinks or other liquids should be covered when inside the appliance. If left uncovered, the humidity inside the appliance will increase, therefore the appliance uses more energy. Keeping drinks and other liquids covered helps preserve their smell and taste.
4. Avoid keeping the doors open for long periods and opening the doors too frequently as warm air will enter the appliance and cause the compressor to switch on unnecessarily often.
5. Keep the covers of the different temperature compartments ( such as the crisper and chiller) closed.
6. The door gasket must be clean and pliable. **In case of wear, if your gasket is detachable, replace the gasket. If not detachable, you have to replace the door.**

# DESCRIPTION OF THE APPLIANCE

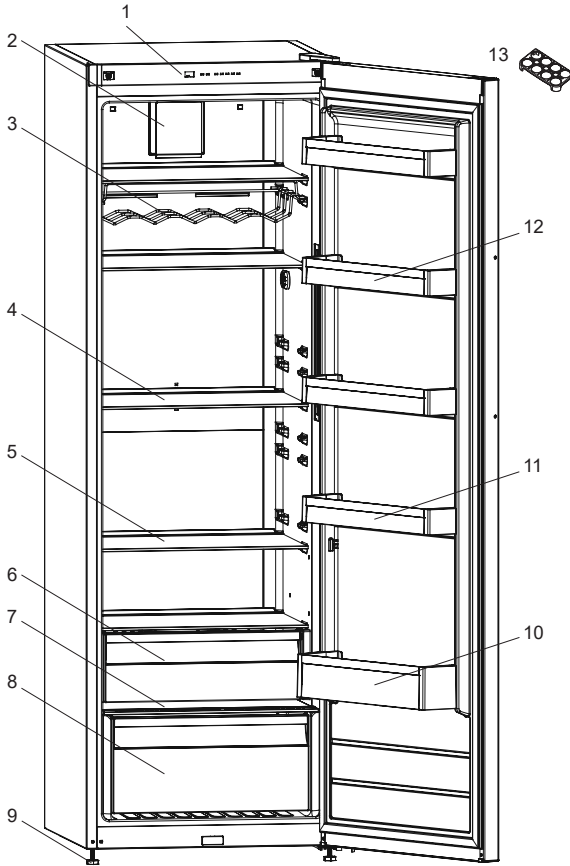

This presentation is only for information about the parts of the appliance. Parts may vary according to the appliance model.

- |  |  |
|--|--|
| 1) Control panel                       | 8) Crisper                             |
| 2) Turbo fan                           | 9) Levelling feet                      |
| 3) Wine rack (Bottle shelf)            | 10) Bottle shelf                       |
| 4) Refrigerator shelves                | 11) Adjustable Door Shelf / Door Shelf |
| 5) Adjustable glass shelf (FRESHPLUS)* | 12) Door shelves                       |
| 6) Chiller shelf                       | 13) Egg holder                         |
| 7) Crisper cover (CPISPBOX)            |  |

# ИНФОРМАЦИЯ ОТ ПРОИЗВОДИТЕЛЯ

<b>Изготовитель</b>	KÖRTING®
<b>Тип продукции</b>	Холодильник однодверный
<b>Тип изделия</b>	KNF
<b>Модель</b>	KNF 1857 X KNF 1857 N
<b>Производитель (фабрика)</b>	«Вестель Беяз Ешья Санайи, Ве Тиджарет А.С.» Адрес: Организе Санайи Болгеси 45030 Маниса / ТУРЦИЯ, тел: (+90) 236 226 30 00
<b>Импортер</b>	ООО «Вестел - СНГ», 601655, г. Александров Влади- мирская обл., ул. Гагарина д.16
<b>Поставщик на территории РФ, уполномоченный на принятие претензий</b>	ООО «Кёртинг РУС», 125252, г. Москва, ул. Гризодубовой, д. 4, к. 3, этаж 1, пом. 1, комн. 2.;  Тел.: +7(495) 150-64-14 E-mail: info@korting.ru Официальный сайт: www.korting.ru
<b>Гарантийный срок</b>	2 года
<b>Срок службы</b>	10 лет
<b>Серийный номер и информация о дате производства</b>	Серийный номер и информация о дате производства (неделя/год) указаны на табличке, расположен- ной на корпусе прибора.

# Сервисная поддержка

Список авторизованных сервисных центров, осуществляющих гарантийный ремонт, указан на официальном сайте в разделе «Поддержка»: <https://korting.ru/support/>

По вопросам обслуживания, ремонта техники и качества работы авторизованных региональных сервисных центров обращайтесь на круглосуточную горячую линию сервисной поддержки по телефону: 8(800)550-78-62

**Гарантийный срок на продукцию Korting составляет 2 года кроме специальной серии «1889» с гарантийным сроком 3 года.**

**Гарантийное обслуживание является бесплатным** (включая стоимость работ материалов и, при необходимости и с учетом действующего законодательства, доставки) на дому у потребителя или в мастерской на усмотрение сервисного центра, и распространяется только на изделия, используемые в личных, семейных, бытовых целях, не связанных с предпринимательской деятельностью.

Обслуживание действительно на территории РФ и распространяется на производственный или конструкционный дефект изделия.

**Гарантийное обслуживание не распространяется на:**

1. Комплектующие изделия (которые могут быть сняты с основного изделия без применения каких-либо инструментов, а именно: полки, ящики, корзины, насадки, решетки, трубки, шланги и другие подобные комплектующие);
2. Недостатки изделий, вызванные несоблюдением прилагаемой инструкции по эксплуатации, транспортными повреждениями, неправильной установкой, перепадами напряжения питания, небрежным обращением или плохим уходом, неправильным использованием (включая перегрузку);
3. Недостатки, вызванные независящими от продавца причинами, такими как: явления природы и стихийные бедствия, пожар, действия домашних или диких животных, а также насекомых, грызунов, попадание внутрь изделия посторонних предметов (в том числе жидкостей) и другими подобными причинами;
4. Недостатки, возникшие в результате внесения конструктивных изменений или ремонта изделия потребителем или неавторизованным сервисным центром;
5. Расходные материалы: лампы освещения, фильтры, элементы питания и прочие элементы по уходу за изделием, которые описаны в инструкции по эксплуатации;
6. Внешние и внутренние загрязнения, потертости, царапины, возникшие в процессе эксплуатации, установки, регулировки, чистке изделия, замене расходных материалов (ламп освещения, фильтров, элементов питания и др.) и прочему уходу за изделием, который описан в инструкции по эксплуатации.

Любые претензии по качеству товара изделия рассматриваются только после предварительной проверки качества изделия представителем авторизованного сервисного центра.

Компания Korting оставляет за собой право по своему усмотрению расширить свои обязательства перед потребителем по сравнению с требованиями закона и указанными в настоящем документе обязательствами.

Перед установкой и использованием изделия обязательно внимательно прочтите инструкцию по эксплуатации.

Для установки (подключения) техники мы рекомендуем обращаться в авторизованные сервисные центры. Вы можете воспользоваться услугами любых других квалифицированных специалистов или выполнить это самостоятельно, воспользовавшись рекомендациями инструкции по эксплуатации, однако изготовитель (продавец) не несет ответственности за возникшие дефекты в следствие неправильной установки.

Специалисты, осуществляющие подключение (установку), делают отметку в соответствующем разделе гарантийного талона.

<b>СВЕДЕНИЯ ОБ УСТАНОВКЕ ПРИБОРА</b> (заполняется только для приборов, подлежащих установке)	
Дата установки:	Мастер:
Организация установщик:	Работу принял. Подпись заказчика:

**Фирма производитель оставляет за собой право без предварительного предупреждения вносить изменения в конструкцию, дизайн, комплектацию или технологию изготовления без смены основных характеристик изделия.**

<b>körting</b> ТАЛОН НА ГАРАНТИЙНОЕ ОБСЛУЖИВАНИЕ (изымается мастером)	
Модель:	_____
Серийный номер:	_____
Дата приобретения:	_____
Вид дефекта:	_____
_____	_____
Проведенные работы:	_____
_____	_____
Ф.И.О. потребителя:	_____
_____	_____
Адрес:	_____
_____	_____
Телефон:	_____
Дата ремонта:	_____
Мастер:	_____
_____	_____
Место штампа	

(вырезать по пунктиру)

<b>körting</b> ТАЛОН НА ГАРАНТИЙНОЕ ОБСЛУЖИВАНИЕ (изымается мастером)	
Модель:	_____
Серийный номер:	_____
Дата приобретения:	_____
Вид дефекта:	_____
_____	_____
Проведенные работы:	_____
_____	_____
Ф.И.О. потребителя:	_____
_____	_____
Адрес:	_____
_____	_____
Телефон:	_____
Дата ремонта:	_____
Мастер:	_____
_____	_____
Место штампа	



# körting

RUS

По всем вопросам сервисного и гарантийного обслуживания техники Körting обращайтесь в авторизованный сервисный центр Вашего города. Подробную информацию и адрес сервисных центров Вы можете найти на официальном сайте [korting.ru](http://korting.ru)

**Сервисная поддержка Körting:**

Тел.: 8(800)550-78-62 (круглосуточно)

Email: [service@korting.ru](mailto:service@korting.ru)

**Информационная линия Körting:**

Тел.: +7(495)150-64-14 (Москва и МО)

Тел.: 8(800)500-68-92 (Регионы России)

Email: [info@korting.ru](mailto:info@korting.ru)



Г FCFI €